

**ISTRUZIONI DI MONTAGGIO**  
**FITTING INSTRUCTIONS**  
**INSTRUCTIONS DE MONTAGE**  
**MONTAGEANLEITUNG**  
**INSTRUCCIONES DE MONTAJE**

<b>DISPOSITIVO DI TRAIANO TIPO</b> TOWING BRACKET TYPE DISPOSITIF DE TRAIANO TIPO ANBAUERBEFESTIGUNGSTYP DISPOSITIVO DE CARRO TIPO	<b>14073/C</b>
--	----------------

<b>PER AUTOVEICOLI</b> FOR CARS FÜR KRAFTFAHRZEUGE PARA AUTOVEHICULO	<b>FORD MONDEO BERL.</b>	
<b>TYPE</b>	<b>B4Y , B5Y</b>	
	<b>2001 =&gt;</b>	

<b>CLASSE E TIPO DI ATTACCO</b> CLASS AND HITCH TYPE CLASSE ET TYPE DE CROCHET KLASSE UND BEFESTIGUNGSART CLASES DE ACOPLAMIENTO	<b>OMOLOGAZIONE</b> HOMOLOGATION HOMOLOGATION ZULASSUNG APROBACION	<b>CARICO VERTICALE MAX</b> MAX VERTICAL MASS MASSE VERTICALE MAXIMUM ZUL. STUFTZLAST CARGA MAX VERTICAL
<b>A50 - X</b>	<b>e3 00 - 1549</b> (DIR. 94/20/CE)	<b>S = 75 kg</b>
<b>VALORE D</b> D VALUE D WERT VALORD	<b>D = 10,2 kN</b>	$D = \frac{M_1 \cdot g}{M_2 \cdot g} \cdot X$ $\times 0,00981 \leq 10,2 \text{ kN}$

<b>COPIA DI SERRAGGIO PER VITTE</b> TORQUE SETTINGS FOR NUTS AND BOLTS: COUPLE D LE SERRAGE POUR VIS: SCHRAUBENANZUGSMOMENT: MOM. DE PRISION PARA TORNILLOS Y TUERCAS:	<b>M6 = 10Nm</b> <b>M10 = 55Nm</b> <b>M14 = 135Nm</b>	<b>M8 = 25Nm</b> <b>M12 = 85Nm</b> <b>M16 = 200Nm</b>
---	---	---

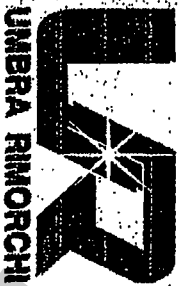

UMBRA RIMORCHI S.p.A. Via C. Pizzoni, 37139 - 06132 S. Sisto - Perugia - Italy  
 Tel. +39(0)75/5280260-5280453 Fax +39(0)75/5287033

**NOTE IMPORTANTI:**

1. Prima dell'installazione assicurarsi che il dispositivo di traino in oggetto sia adatto per il veicolo sul quale lo si intende installare verificando che il n° di omologazione e di estensione oppure il tipo dell'autoveicolo, riportati sulla carta di circolazione, esista sul documento del gancio traino. In caso contrario consultare l'ufficio documenti per chiarimenti o richiesta di documenti aggiornati.
2. Il dispositivo di traino è un elemento di sicurezza e come tale deve essere installato solamente da un tecnico specializzato.
3. Elementi danneggiati o usurati devono essere sostituiti con ricambi originali da un tecnico specializzato.
4. E' proibito effettuare qualsiasi tipo di modifica significativa o riparazione alla struttura del dispositivo di traino.

**USO E MANUTENZIONE:**

5. La sfera del dispositivo di traino deve essere mantenuta pulita e lubrificata. Per la massima sicurezza controllare saltuariamente il diametro della sfera, qualora il diametro della stessa, in diversi punti, sia ridotto a 49 mm il dispositivo di traino non potrà essere più utilizzato sino alla sostituzione della sopraccitata sfera.
6. Dopo 1000 Km di traino tutta la bulloneria del dispositivo di traino deve essere controllata e riportata al valore di coppia di serraggio come indicato nella pagina delle istruzioni di montaggio.

**ATTENZIONE:**

L'installatore del gancio di traino ha l'obbligo di fissare, all'altezza della sfera, in posizione ben visibile, una targhetta con l'indicazione del carico massimo sulla sfera prescritto per la vettura sulla quale viene montato il dispositivo di traino.

<b>DISPOSITIVO DI TRAIANO TIPO:</b> 14073/C
<b>TIPO FUNZIONALE:</b> B4Y ??????, oppure B5Y ??????
<b>LARGHEZZA MAX RIMORCHIABILE:</b> 2,55 m
<b>MASSA RIMORCHIABILE:</b> (Vedere carta di circolazione del veicolo)

**DA COMPILARE PER IL COLLAUDO**

**DICHIARAZIONE DI RESPONSABILITA' PER IL MONTAGGIO:**

Si dichiara che il presente dispositivo di traino tipo .....  
 è stato montato a regola d'arte, rispettando le prescrizioni fornite sia del costruttore del veicolo che del costruttore del dispositivo di traino, sull'autoveicolo modello..... con targa.....  
 ..... Il .....  
 (timbro e firma)

# ISTRUZIONI DI MONTAGGIO:

**FORD MONDEO BERL.'01 - COD. 14073**

Da sotto il veicolo eliminare eventuale mastice di protezione dai punti di contatto tra la scocca e la struttura di traino e verniciare le parti scoperte con vernice antiruggine. I fori per il fissaggio dell'organo di traino sulla vettura sono tutti esistenti.

1. Da sotto il veicolo, smontare il rivestimento laterale destro e smontare il supporto posteriore del terminale di scarico.
2. Mediante la maschera fornita in dotazione e seguendo le istruzioni contenute in essa, praticare in posizione centrale inferiore del paraurti una finestra per consentire il passaggio del supporto sfera.
3. Posizionare i tiranti "B" in battuta alle pareti interne dei longheroni e in battuta al fascione posteriore del veicolo con riferimento ai fori "02 e 03". Fissare, inserendo nei longheroni in posizione "02" i distanziali e interponendo le rondelle larghe.
4. Posizionare la traversa di traino "A" tra i due tiranti "B" con riferimento ai fori "05" e fissare.
5. Serrare a fondo la bulloneria con coppia di serraggio secondo la tabella riportata.
6. Effettuare il collegamento elettrico alla presa di corrente, seguendo le istruzioni indicate nel libretto "uso e manutenzione" in dotazione alla vettura e le posizioni dettate dallo schema allegato nel kit elettrico.
7. Rimontare il supporto del terminale di scarico e il rivestimento laterale destro.

COD.14073/C:

MECCANISMO ESTRAIBILE:

"C" tipo EZ

SFERA CODICE:

27

COD.14073/V:

MECCANISMO ESTRAIBILE:

"V"

SFERA CODICE:

COPPIA SERRAGGIO DELLE VITI:

M6=10Nm

M10=55Nm

M14=135Nm

M8=25Nm

M12=85Nm

M16=200Nm

FORD MONDEO BL '01 - COD. 14073/C

- |   |
|---|
| 01) Nr. 2 / VITE M12x80 - DADO - CONTACT  |
| 02) Nr. 4 / VITI M10x110 - DADO - CONTACT |
| - DISTANZIALE Ø17x2 L.79 - ROND.Ø30       |
| 03) Nr. 2 / VITI M10x35 - DADO - CONTACT  |
| 04) Nr. 4 / VITI M10x35 - DADO - CONTACT  |
| 05) Nr. 4 / VITI M10x35 - DADO - CONTACT  |

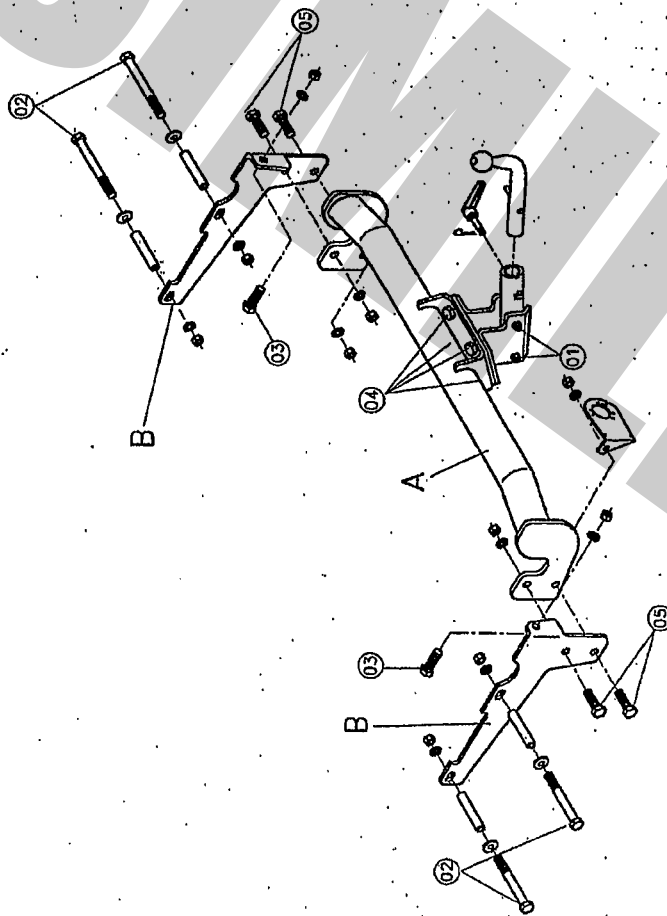

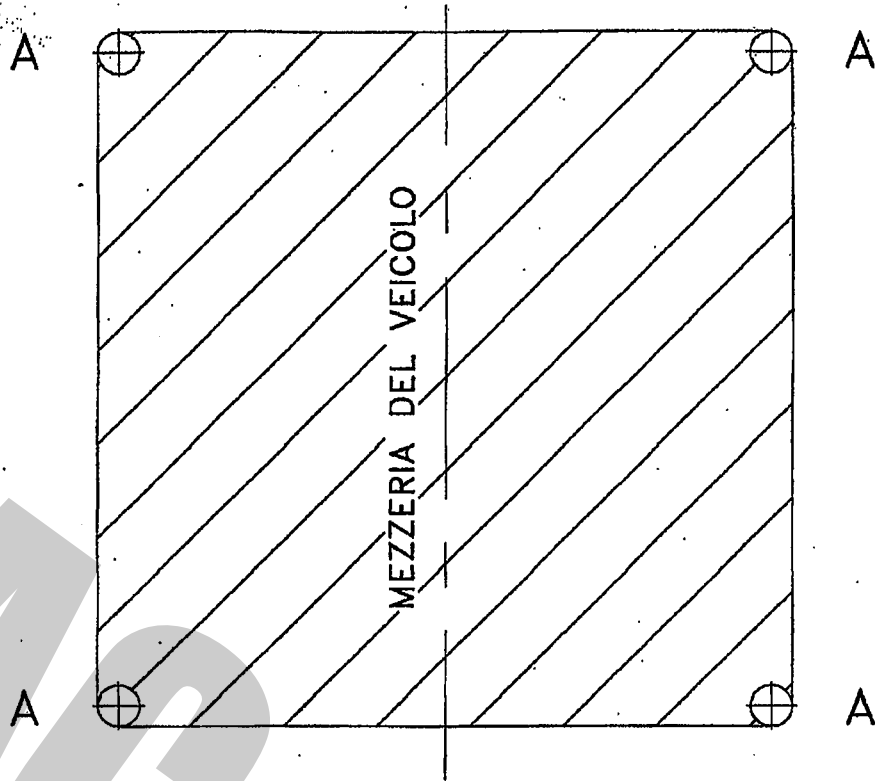

MASCHERA DI FORATURA DAL PARAUTI PER FORD MONDEO BL. '01 - COD. 14073

**ATTENZIONE:** Prima di effettuare ogni operazione di taglio o foratura verificare che il profilo dei paraurti sia uguale al disegno in Fig. 1.

- 1) Tagliare il foglio seguendo la linea tratteggiata; posizionare la maschera all'esterno dei paraurti facendo coincidere la linea di taglio (X) della maschera con il bordo inferiore dei paraurti (fig. 1A E 1B).
- 2) Far coincidere l'asse "Z" con la mezzeria vettura.
- 3) Fare aderire bene il resto della maschera all'esterno dei paraurti.
- 4) Forare il paraurti in corrispondenza dei cerchi "A".
- 5) Togliere la maschera e tagliare il paraurti asportando la parte compresa tra i fori effettuati in precedenza.
- 6) Eventualmente procedere alla fase di adeguamento del taglio.

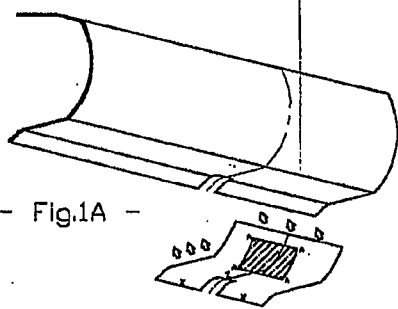

- Fig.1A -

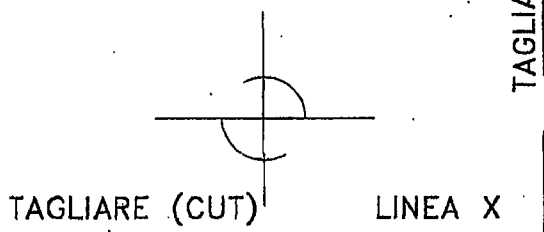

ASSE Z

TAGLIARE (CUT)

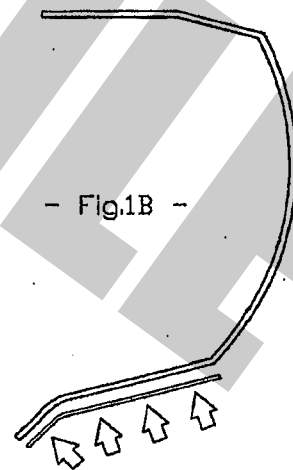

- Fig.1B -

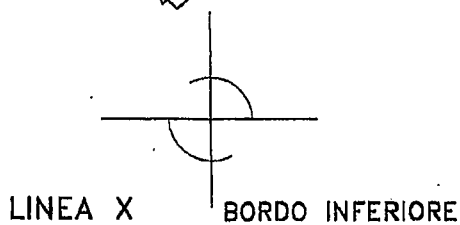

**FAC SIMILE**

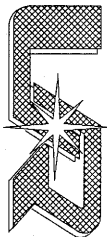

UMBRA RIMORCHI s.r.l.  
06132 S.Sisto - Perugia (ITALY) - Via C.Pizzoni, 37/39  
Tel. +39-075-5280260-5280453 Fax +39-075-5287033  
E-Mail: umbra.rimorchi@umbra.rimorchi.it http://www.umbra.rimorchi.it

## COPIA DA CONSERVARE A CURA DELL'UTENTE

### MECCANISMO MODELLO "C" 2007

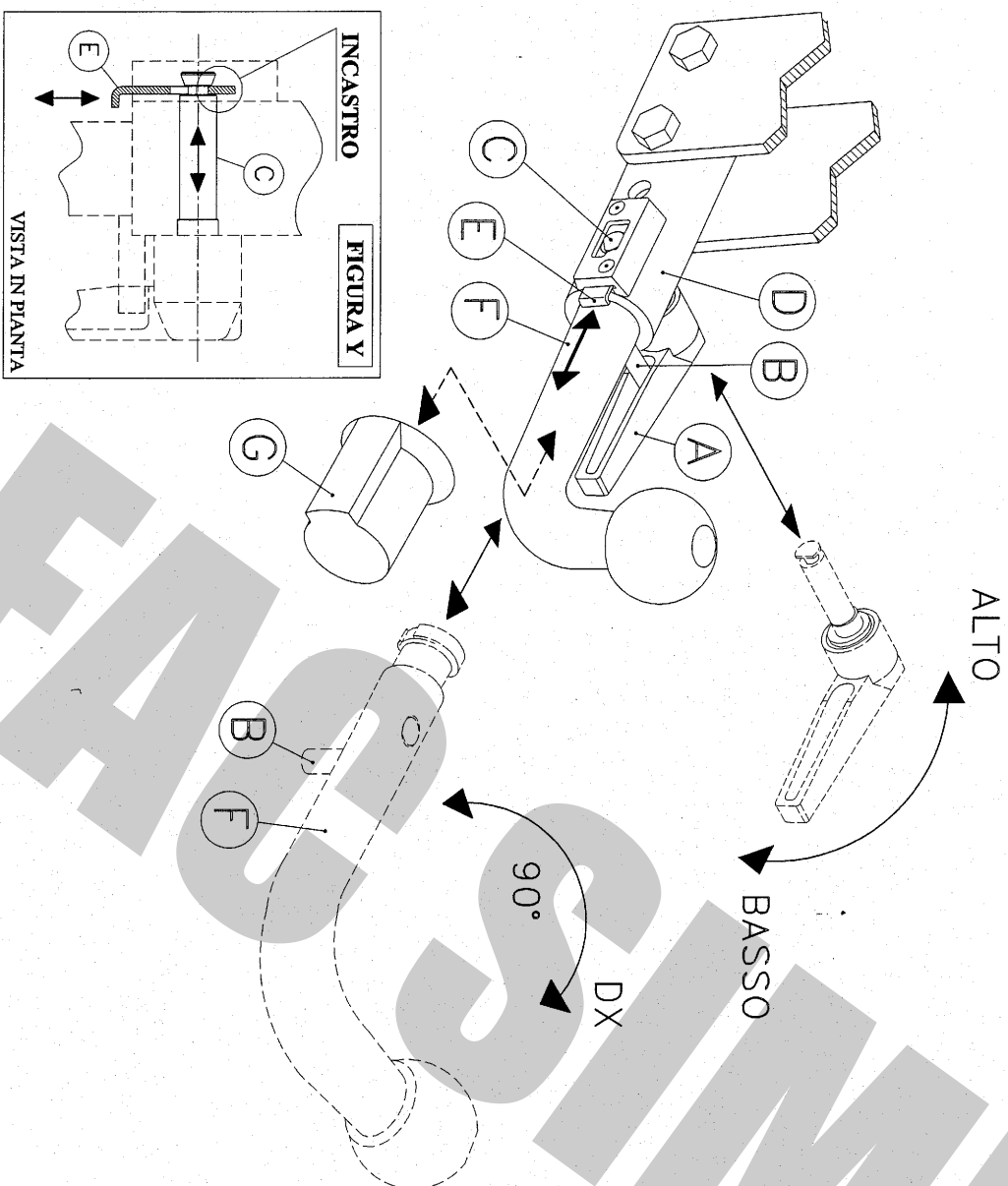

#### USO E MANUTENZIONE

1. Mantenere la sfera e il dispositivo ad estrazione rapida puliti e lubrificati.
2. Controllare saltuarialmente il diametro della sfera in diversi punti: qualora si sia ridotto a 49 mm il dispositivo di traino non potrà essere più utilizzato sino alla sostituzione della sfera.
3. Dopo 1000 Km di traino tutta la bulloneria del dispositivo di traino deve essere controllata e riportata al valore di coppia di serraggio indicata dalle norme.
4. Elementi danneggiati o usurati devono essere sostituiti con ricambi originali da un tecnico specializzato.

#### ISTRUZIONI DI UTILIZZO PER IL DISPOSITIVO AD ESTRAZIONE RAPIDA DELLA SFERA

##### SMONTAGGIO:

- 1) Alzare la leva a scatto **A** e ruotarla in modo da scavalcare il perno di sicurezza **B**;
- 2) Riabbassare la leva a scatto e ruotarla in modo da sbloccare l'eccentrico del perno di fissaggio **C**;
- 3) Tenendo pigliata la linguetta **E**, ruotare il perno di fissaggio **C** fino a far combaciare la sagoma della parte terminale con la sagoma ricavata nella linguetta **E**: tirare la leva **A** sfilando con essa perno di fissaggio **C**;
- 4) Ruotare la sfera **F** di circa 90° in senso orario; estrarre la sfera **F** dal canotto **D**;
- 5) Infine, coprire il canotto con il tappo **G**.

##### RIMONTAGGIO:

- 1) Togliere il tappo **G**;
- 2) Partendo con la sfera **F** ruotata di circa 90° verso destra, inserirla nel canotto **D** in battuta al perno **B** e, ruotarla successivamente in senso antiorario fino a riportarla in posizione verticale;
- 3) Pigiare la linguetta **E** ed infilare fino in fondo il perno di fissaggio **C** nel canotto **D**, posizionando la parte fresata del perno **C** in verticale rispetto al terreno e rivolta verso la parte terminale del canotto **D**, nella stessa posizione del foro sagomato ricavato nella linguetta **E**;
- 4) Rilasciare la linguetta **E** ed assicurarsi, tirando la leva **A**, che il perno **C** sia rimasto bloccato nella linguetta **E** (vedi figura **Y**);
- 5) Ruotare la leva a scatto **A** verso l'alto in modo da bloccare l'eccentrico del perno di collegamento **C**;
- 6) Alzare la leva a scatto **A**, ruotarla sovrapponendola al perno **B**, rilasciarla e spingerla in modo che il perno entri nella cavità della leva.

##### IMPORTANTE:

ASSICURARSI CHE NELLA FASE DI AGGANCIO DELLA SFERA LA LINGUETTA DI SICUREZZA **E** ENTRI NELLA GOIA DEL PERNO DI COLLEGAMENTO **C** PER EVITARE LA FUORUSCITA ACCIDENTALE DEL PERNO. (VEDI FIGURA **Y**)

Nel caso in cui la sfera vada ad occultare la targa è obbligatorio togliere la sfera per rendere visibile la targa.

COPPIA DI SERRAGGIO PER VITI:

M6=10Nm    M10=55Nm    M14=135Nm  
M8=25Nm    M12=85Nm    M16=200Nm

REVISIONE 18/07/2008

L'azienda declina ogni responsabilità sulle inosservanze delle indicazioni qui tutte riportate.



[holownicze.pl](http://holownicze.pl)